



Stadsfietsen & e-bikes

# Snelle montage gids

*Diamant*



**WAARSCHUWING:** Als u de montage-instructies in deze handleiding niet opvolgt, kan dit leiden tot een ongeval met ernstig of dodelijk letsel tot gevolg.

---



**BELANGRIJK:** Deze montagehandleiding is geen vervanging voor de Diamant-gebruikershandleiding of voor andere instructies met betrekking tot uw fiets. De Diamant-gebruikershandleiding bevat essentiële veiligheidsinformatie die u moet lezen en begrijpen voordat u op uw nieuwe fiets gaat rijden. De handleiding wordt meegeleverd en is ook beschikbaar via [dianamtrad.com/manuals](https://dianamtrad.com/manuals).

---



**WAARSCHUWING:** U loopt meer kans op letsel bij onjuist gebruik van uw fiets. Verkeerd gebruik kan de fiets overmatig belasten en kan het frame of onderdelen doen breken. Om het risico op letsel zo klein mogelijk te houden, dient u de fiets te gebruiken zoals hij bedoeld is om te gebruiken (zie "Gebruiksomstandigheden & gewichtslimieten" in de Diamant-gebruikershandleiding).

---



Gebruik de QR-code om deze gids online te bekijken:  
[dianamtrad.com/bikes/buy-online](https://dianamtrad.com/bikes/buy-online)



Bent u niet helemaal zeker of de fiets op de juiste wijze gemonteerd is, laat uw Diamant-dealer de fiets dan inspecteren alvorens erop te gaan rijden.

---



**WAARSCHUWING:** Gebruik uitsluitend door Diamant geleverde hardware om de montage van de fiets te voltooien.

# 1

## Neem de gereedschappen uit de doos.

Onderdelen en gereedschap kunnen per model fiets verschillen. Niet alle gereedschappen worden meegeleverd (een fietspomp bijvoorbeeld niet).



Moment-  
sleutels  
indien vereist



Montagevet

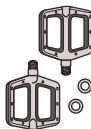

Pedalen en  
vulringen  
(indien meegeleverd)



Pedaalsleutel



Handleidingen  
De handleidingen zijn  
ook online te vinden via  
[dianatrader.com/manuals](http://dianatrader.com/manuals)

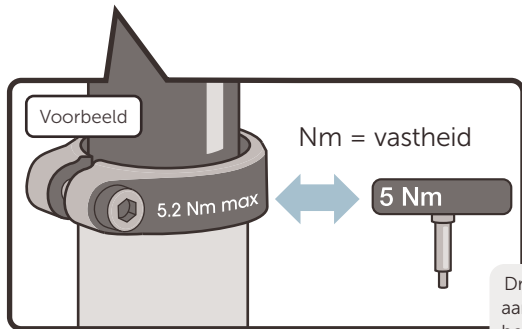

Draai met de momentsleutel  
aan tot de waarde die op het  
betreffende onderdeel staat  
aangegeven.

2

Haal de fiets uit de doos en verwijder het karton rond de vork. Controleer de fiets op transportschade en controleer of alle onderdelen aanwezig zijn. Kijk in het bijzonder naar de vorkpoten en naar de staande achtervork (zowel de binnen- als de buitenkant ervan).

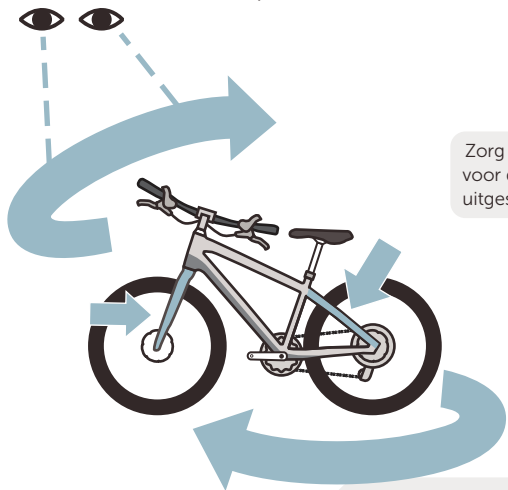

Zorg er bij een e-bike voor dat het e-systeem uitgeschakeld is.

Als u schade opmerkt of na de eerste inspectie van de fiets twijfels hebt, neem dan contact op met de Diamant-klantenservice op 088-4500699



3

Het stuur recht zetten. Draai de stuurpenbouten los, zet de stuurpen in lijn met de bovenbuis en draai de stuurpenbouten om en om weer vast, tot u bij elke bout de momentsleutel voelt klikken.

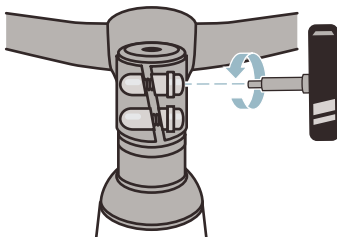

De positie van de stuurpenbouten kan per model fiets verschillen.

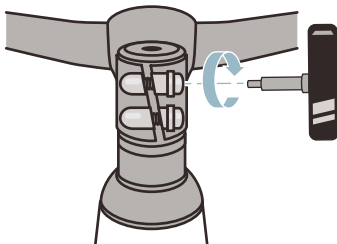
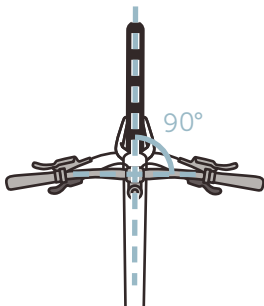

4

Monteer de pedalen. Breng montagevet aan op de schroefdraad van de pedalen en verwijder mogelijke verpakingsresten uit de schroefdraad van de cranks. Schuif de vulringen (indien meegeleverd) over de schroefdraad.

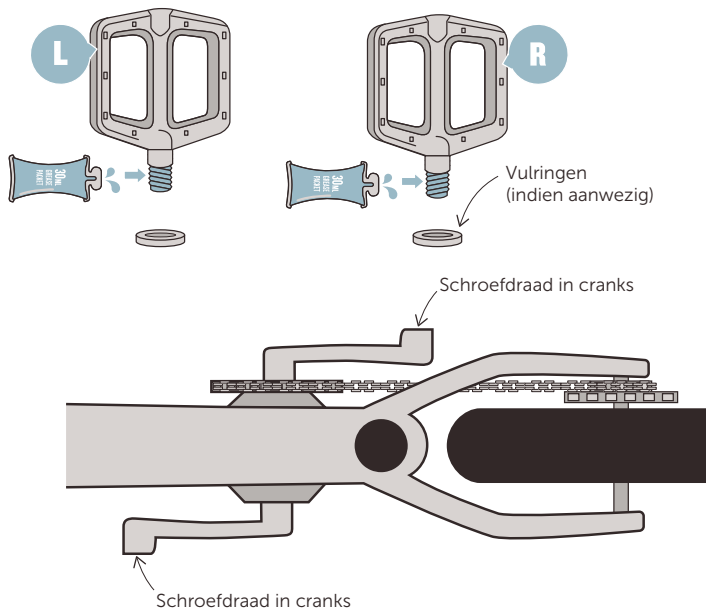

5

Draai de pedalen met de hand in door ze vast te houden aan de moer, dus niet aan het pedaal zelf. Zet de pedalen volledig vast met behulp van de pedaalsleutel.

De draairichting om vast te draaien is zowel voor het linker- als het rechterpedaal richting de voorkant van de fiets.

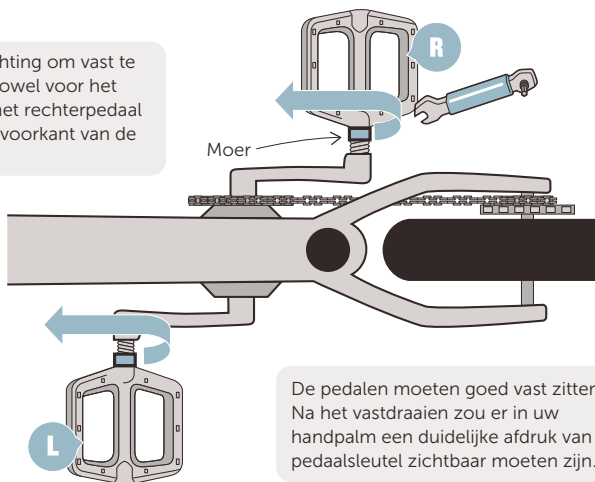

De pedalen moeten goed vast zitten. Na het vastdraaien zou er in uw handpalm een duidelijke afdruk van de pedaalsleutel zichtbaar moeten zijn.



**WAARSCHUWING:** Het kettingblad is zeer scherp. Wees voorzichtig wanneer u rond het kettingblad werkt, anders kunt u zich snijden of kan uw huid bekneld raken.

6

Pomp beide banden op tot binnen het op de band vermelde drukbereik.

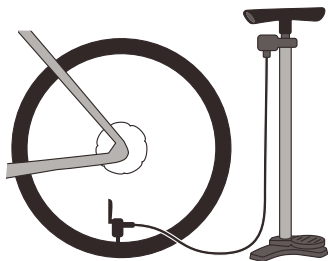

Presta-ventiel

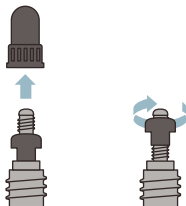

Draai open om op te pompen.

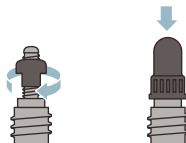

Draai dicht na oppompen.



7

Stel de zadelhoogte op uw maat in. Draai/zet de zadelpenklembout/snelspanner vast.



Voor een comfortabele rijhouding dient uw knie lichtjes gebogen te zijn wanneer uw voet in de onderste stand van de pedaalcirkel staat.

Zet het zadel in lijn met de bovenbuis.

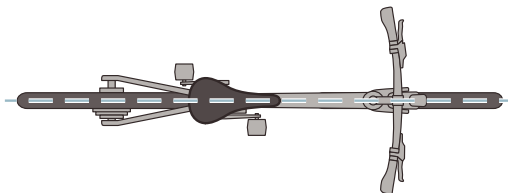

# CHECKLIST FIETSMONTAGE

Vink dit lijstje af vóór en na uw eerste rit:

- Staan het stuur en de stuurpen recht? (Stap 3)
- Zitten de pedalen goed, en goed vast? (Stappen 4-5)
- Zijn de banden op spanning? (Stap 6)
- Is de zithoogte goed? (Stap 7)
- Lees de Diamant-gebruikershandleiding (meegeleverd bij uw fiets).
- Registreer uw fiets.
- Inspecteer de fiets vooraf.



Registreer  
uw fiets op  
[dianantrad.com/  
radregistrierung](https://dianantrad.com/radregistrierung)



Bekijk de video 'Inspectie  
vooraf' op het YouTube-  
kanaal van Diamant: *Koop  
uw Diamant online: Doe dit  
voordat u op uw nieuwe fiets  
gaat rijden.*

Voor meer gedetailleerde info, zie de  
onderhoudshandleiding op [dianantrad.com/manuals](https://dianantrad.com/manuals)

**GARANTIE:** Voor vragen over de garantie op uw fiets,  
kijk op [dianantrad.com/warranty](https://dianantrad.com/warranty)



**VRAGEN?** Contacteer uw plaatselijke Diamant-dealer  
of bel de Diamant Klantendienst op 088-4500699,  
van maandag t/m vrijdag van 08:30 - 17:00 uur.



